



1962

КТБ
ЖЕЛЕЗОБЕТОНА

АКЦИОНЕРНОЕ ОБЩЕСТВО



ЦИФРОВАЯ ТРАНСФОРМАЦИЯ НАУЧНО-ТЕХНИЧЕСКОГО СОПРОВОЖДЕНИЯ В СТРОИТЕЛЬСТВЕ

Зам. директора НИИЖБ им. А.А. Гвоздева
Партнёр АО «КТБ ЖБ»
Алексей Беляев

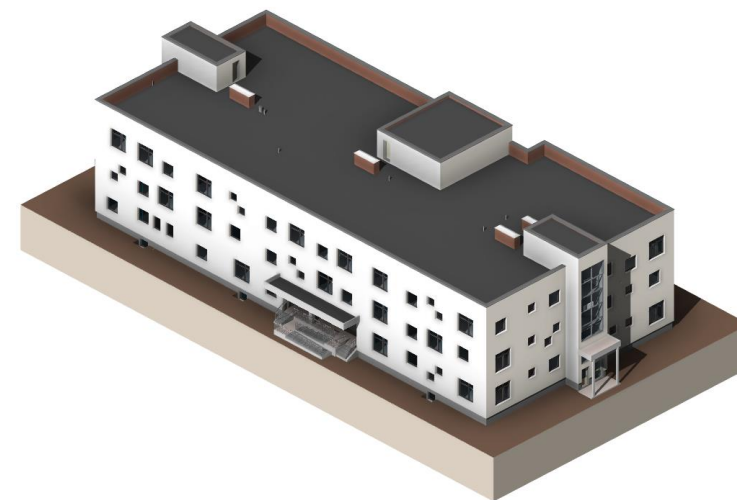

Построение информационной модели по готовому проекту

Поиск
коллизий

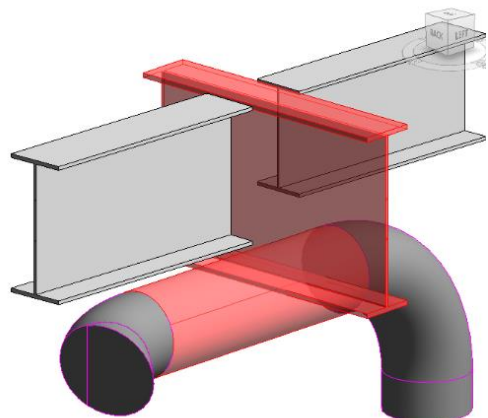

Проверка объёмов
работ



Разработка 4D, 5D модели

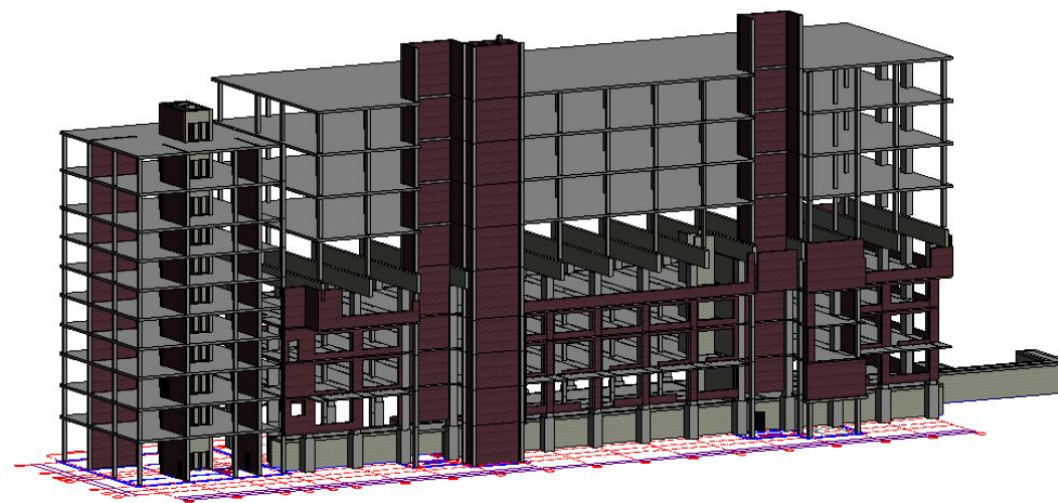

Построение информационной модели по готовому проекту

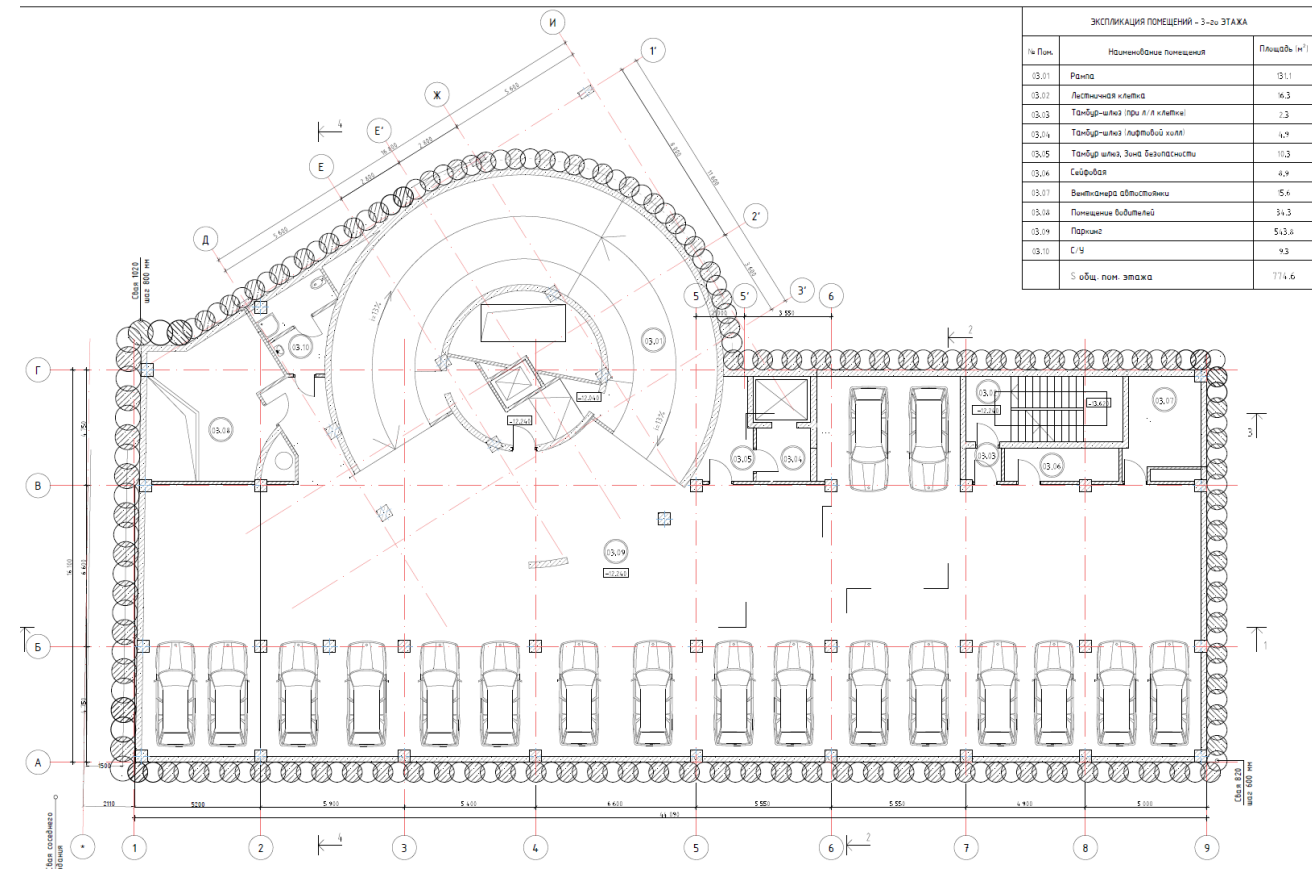
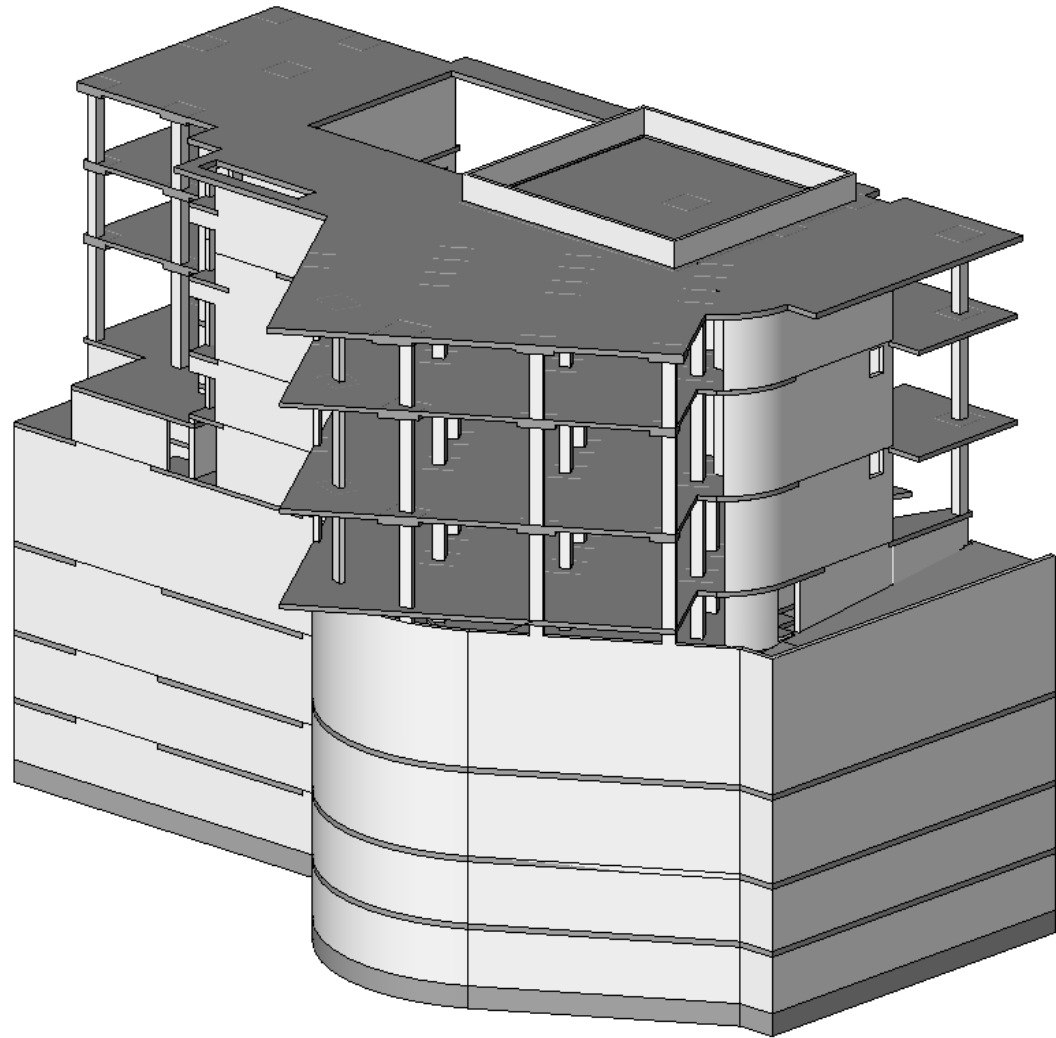

Поиск коллизий между несущими конструкциями и ограждением котлована

Сбор и структурирование данных на строительном объекте

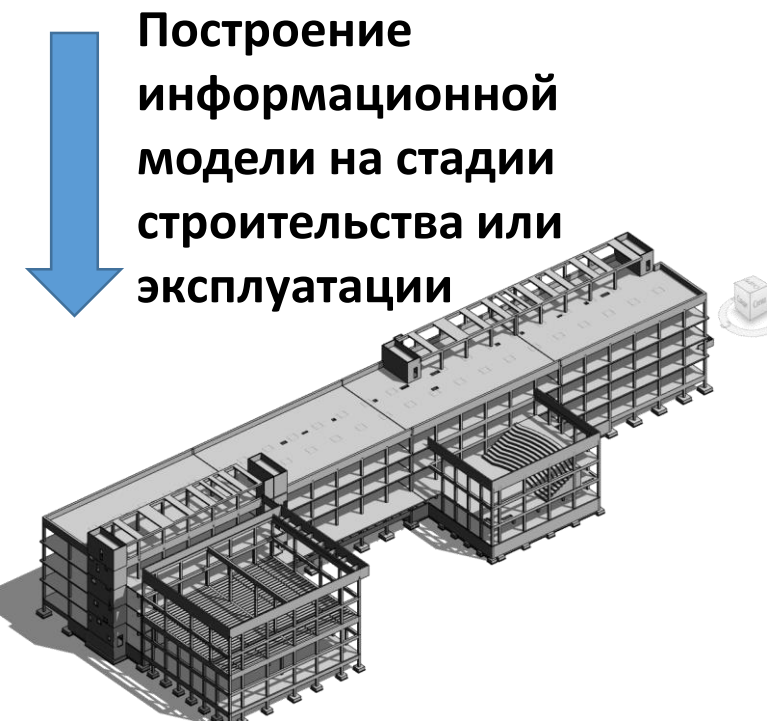
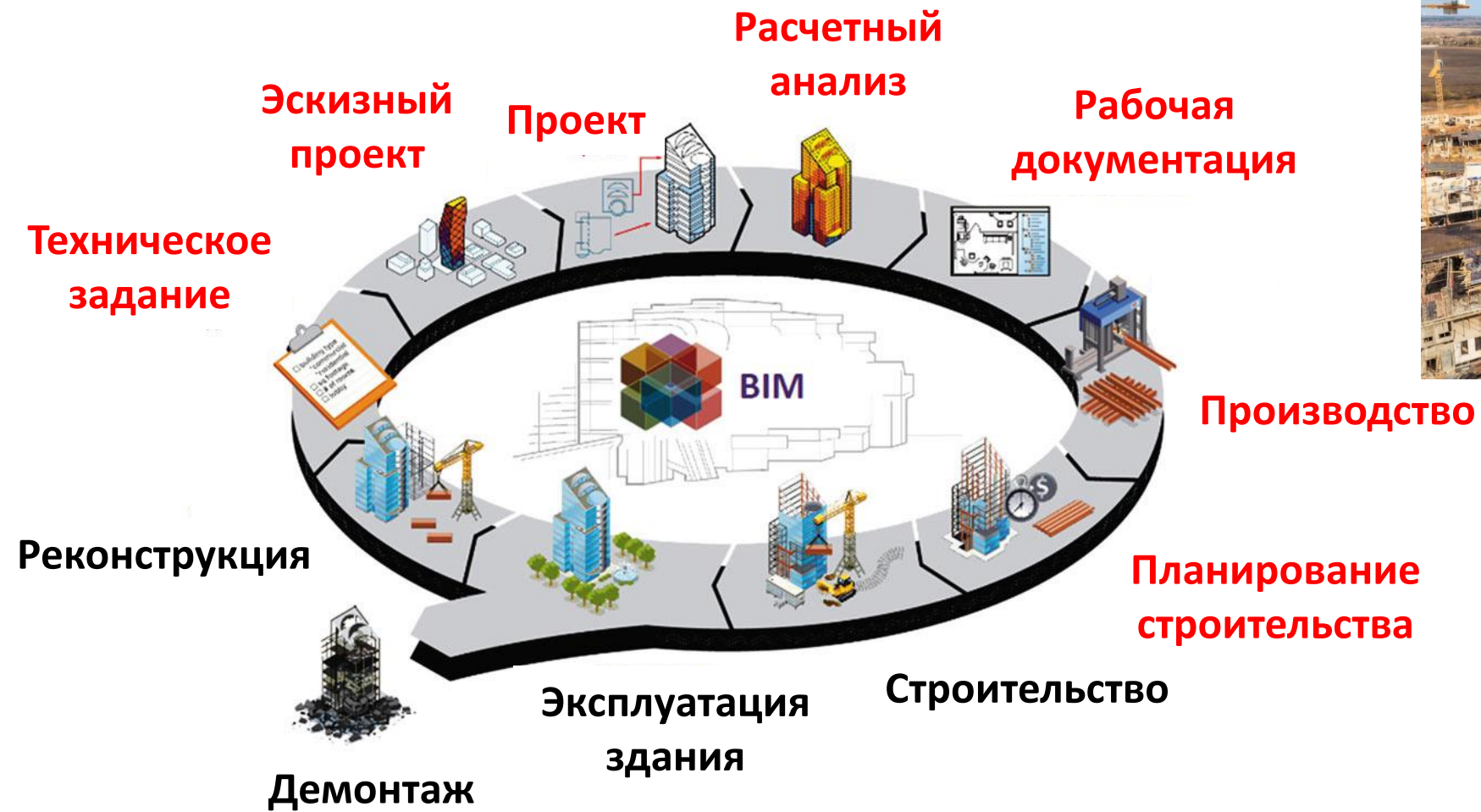

Сбор и структурирование данных на строительном объекте

Техническое обследование



Существующее здание

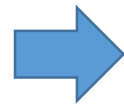

Информационная модель

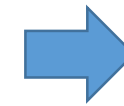

Расчетная модель

Сбор и структурирование данных на строительном объекте

Техническое обследование



Существующее здание

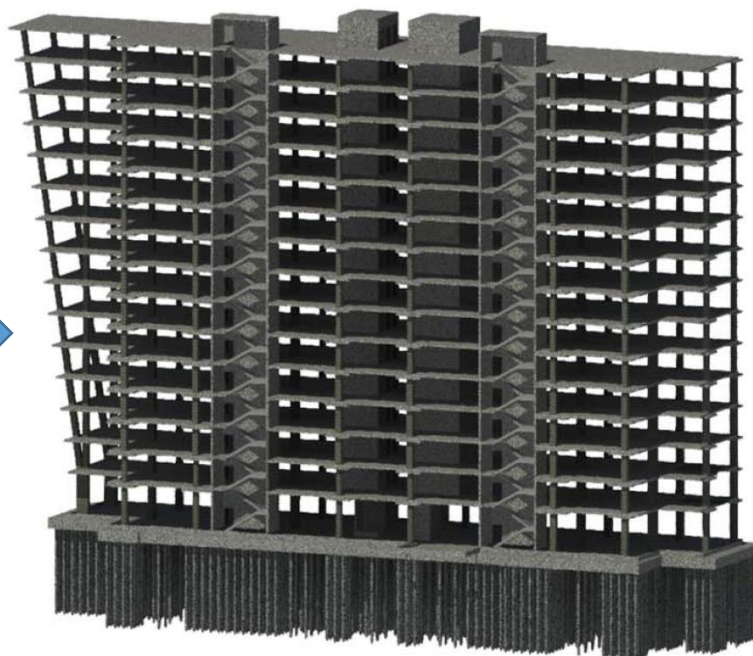

Информационная модель

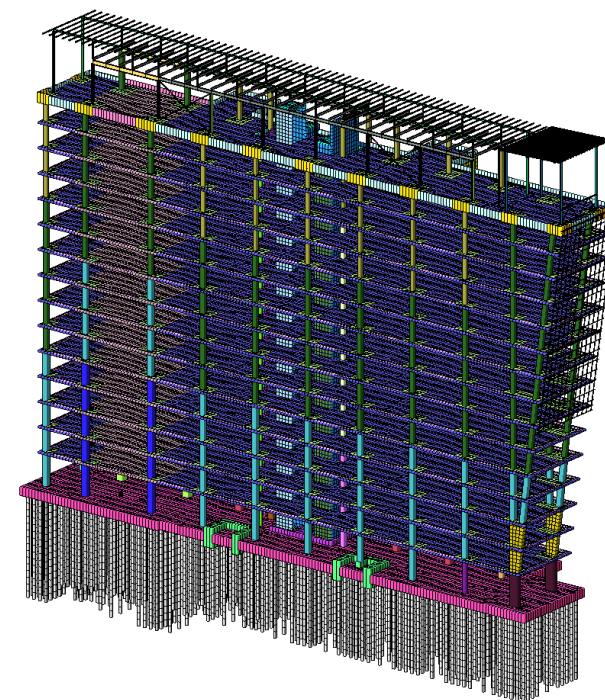

Расчетная модель

Сбор и структурирование данных на строительном объекте

Строительный контроль



Строящееся здание

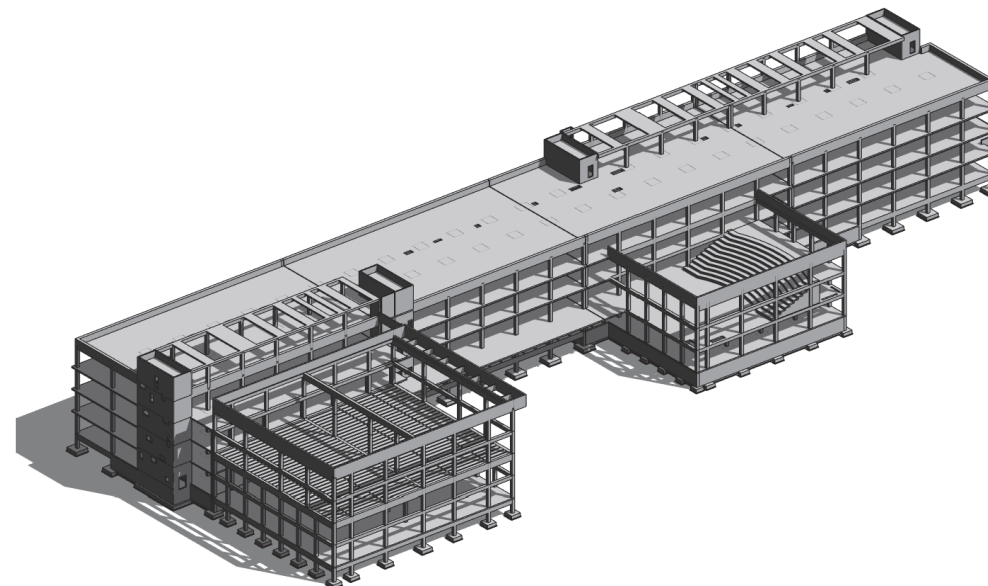

Информационная модель



Исполнительная съемка



Контроль материалов



Скрытые работы



Создание электронного технического паспорта здания

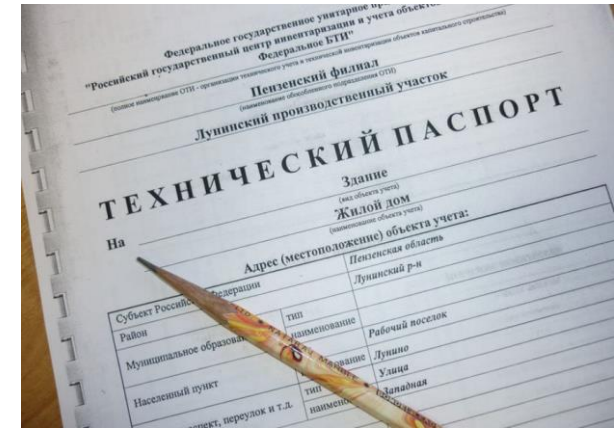

Электронный технический паспорт здания – информационная модель здания, содержащая необходимую информацию для эксплуатации объекта (эксплуатационная модель)

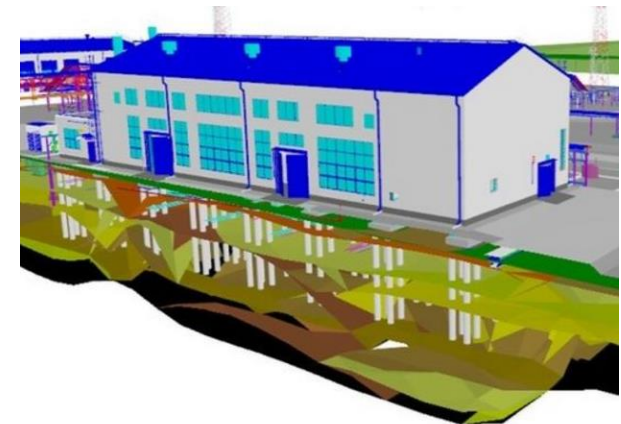

Продолжение следует...

Спасибо за внимание!

Алексей Беляев
89150323232@mail.ru